

# SUZUTEC

# 2025

## 水稲用播種機総合カタログ

省力化でおいしい米づくりを応援します



オート播種機



全自動播種機



播種プラント



ミニコン用フレコンラック



ミニコン



苗箱施薬ホッパー



苗箱供給機



自動ハコツミ機



厚播き用ホッパー

本カタログは消費税込の表記です。

実り豊かな明日をひらく

株式会社 スズテック

# 高密度播種対応播種機

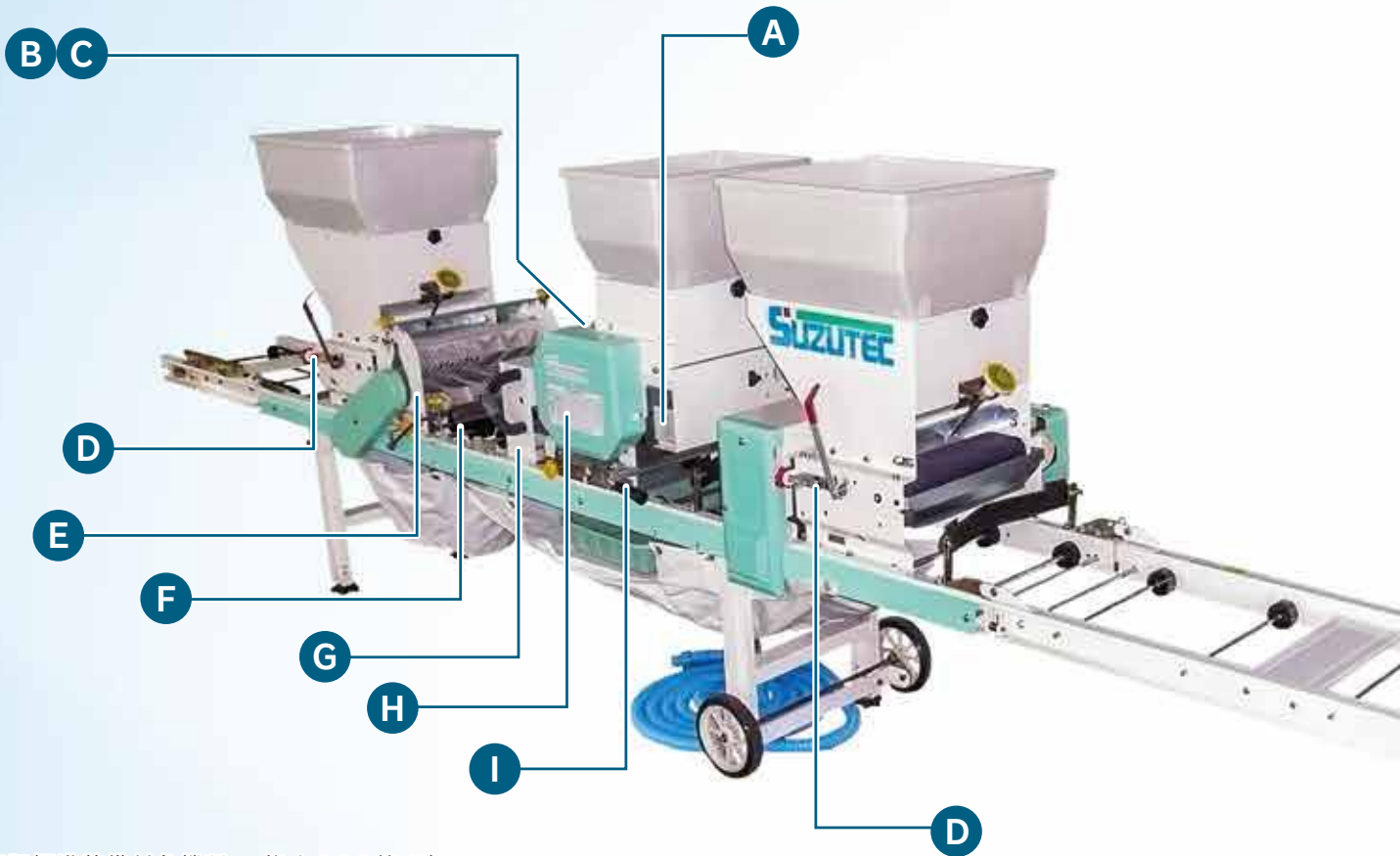

- 下記標準装備対象機種：能力200箱/時以上  
※THK1009KBは含みません。
- 播種機調整動画のQRコードを24ページに掲載！！

## A 播種量設定



**ダイヤル式  
簡単播種量  
調節！** 無段階

作業を止めずに  
播種量の微調節が  
出来ます。  
厚播き播種にも対応。



**厚播**

乾粉300g(催芽粉375g)  
※写真は乾粉で播種

## B 播種ロール

**高精度播種を実現！**



- ・播種部にスーパーロールを採用
- ・ロール溝に種粉を一つずつ入れ、精密に播種

※写真は乾粉で播種



**散播**

乾粉80g  
(催芽粉100g)



**条播**

乾粉80g  
(催芽粉100g)

※条播用育苗箱を使用

# 9KB・9KBMシリーズ

高密度播種対応！

播種量をダイヤルで簡単調節！

スーパーロールで高精度播種を実現

コンパクト設計で軽量化を実現

J



QRコードより  
動画をご覧  
いただけます。



## C 播種部回転ブラシ

精度の高い播種を実現！



播種ムラの原因となる芒・枝梗が伸びている種籾を取り除きます。

## D コンベアテンション

コンベアベルトの劣化を防止！



ご使用後、保管の際にテンションをゆるめることでコンベアベルトの劣化を防ぎます。

## E 土ならし装置

回転式土ならしブラシが、  
床土をきれいにならします！



ブラシの高さは  
5段階で簡単に設  
定できます。  
(育苗箱上面から、  
0mm、7mm、10mm、  
12mm、15mm)

※育苗箱の種類によって高さが異なります。  
お手持ちの育苗箱に調節し、ご使用ください。

## F スミ取り装置(前)

育苗箱前側のスミを取る！



※育苗箱の種類によって高さが異なります。  
お手持ちの育苗箱に調節し、ご使用ください。

## G 薬剤灌水装置

灌水と同時に薬剤散布！



※対応薬剤  
ダコニール  
ダコレート

## H 残留種籾排出シャッター

播種部ホッパー内の  
残留種籾を簡単に排出！



播種部カバー内の  
レバーを操作する  
と、播種部ホッパ  
ー内にある残留種  
籾を簡単に排出す  
ることができます。

※播種ロール内の残留  
種籾は、カラ回し運  
転で排出をしてくだ  
さい。

## I 播種部高さ調節

育苗箱の高さに応じて  
播種部の高さ調節が可能！



35、40、45mmの3段階に調節することが  
できます。

※育苗箱の種類によって高さが異なります。  
お手持ちの育苗箱に調節し、ご使用ください。  
※育苗箱の高さに対して必要以上高くすると  
播種精度に影響します。

## J オートセンサー

いざという時、  
育苗箱のとり忘れも安心



育苗箱が当たると搬送・床土部・播種部・  
覆土部・灌水も全て停止します。

散播機種

2人作業が可能な全自動シンプル型

散播



**THK1009KB**

¥374,000(税込)

▶ 能力

100箱/時

▶ 播種量(催芽初)

50Hz:80~245g/箱  
60Hz:96~246g/箱

※厚播き対応不可。※覆土は水分の少ない人工粒状培土を使用してください。

作業工程	土入れ→灌水→播種→覆土	オプション (別売)	・オートセンサー AS70V ・薬剤灌水装置RD-100	¥40,700(税込) ¥29,700(税込)
人数目安	2名～			
標準装備	・スミ取り装置(前)・灌水装置・キャスター			

標準装備充実の200箱/時タイプ

散播

無段階

厚播



**THK2009KB**

¥471,900(税込)

▶ 能力

200箱/時

▶ 播種量(催芽初)

80~380g/箱

作業工程	土入れ→灌水→播種→覆土 (灌水⇄播種組換え可能)	標準装備	・スミ取り装置(前)・薬剤灌水装置 ・オートセンサー・キャスター
人数目安	4名～		

コンパクト設計の高能力播種機

散播

無段階

厚播



**THK3009KBM**

¥559,900(税込)

▶ 能力

300箱/時

▶ 播種量(催芽初)

90~395g/箱

作業工程	土入れ→灌水→播種→覆土 (灌水⇄播種組換え可能)	標準装備	・スミ取り装置(前)・薬剤灌水装置 ・モミ落し回転ブラシ・オートセンサー・キャスター
人数目安	5名～		

## 散播機種

### 新機構搭載の次世代播種機!

QRコードより動画をご覧ください。



散播

無段階

厚播



### TRK4000

¥707,300 (税込)

⇒能力2段階切替

340・420箱/時

⇒播種量(催芽粉)

340箱/時 100-385g/箱  
420箱/時 95-380g/箱

作業工程	土入れ→灌水→播種→覆土 (灌水⇄播種組換え可能)
人数目安	5名～
標準装備	・スミ取り装置(前)・薬剤灌水装置 ・オートセンサー・キャスター
オプション(別売)	すき間スイッチSMS1 ¥20,900(税込) (TRK4000専用オプション)

#### 播種ロール



新形状のハイパーロールを搭載!  
更なる高精度な播種ができます。(従来比)

#### すき間スイッチSMS1 (TRK4000専用オプション)



すき間スイッチSMS1を装着する事で、育苗箱のふちにのる種もみを削減できます。高密度播種(厚播き)をされる方に最適です。

※種類の異なる育苗箱がある場合は、種類ごとに仕分け、都度調整を行ってください

### 大型農家様の省力化を強かにバックアップする高能力播種機

散播

無段階

厚播



### THK6009BM

¥999,900 (税込)

⇒能力2段階切替

500・600箱/時

⇒播種量(催芽粉)

500箱/時 95-375g/箱  
600箱/時 80-375g/箱

作業工程	土入れ→灌水→播種→むら直し灌水→覆土	標準装備	・スミ取り装置(前後)・薬剤灌水装置
人数目安	6名～		・モミ落とし回転ブラシ・オートセンサー・キャスター

### 仕様

播種方法	商品名	型式	機体寸法 全長×全巾×全高(mm)	重量(kg)	ホッパー容量ℓ		播種量g/箱 (催芽粉)	灌水量 (ℓ/箱)	モーター		能力 (箱/時)
					播種	床履			播種部	搬送	
散播専用	全自動播種機	THK1009KB	3610×620×1085	75	28	47	50Hz 80-245:11段階調節 60Hz 96-246:9段階調節	0.85-1.8	25W/100V	40W/100V	100
		THK2009KB	3945×520×1080	83	28	47	80-380:無段階調節	0.7-1.8(消毒付)	30W/100V	40W/100V	200
		THK3009KBM	4025×520×1100	91	28	47	90-395:無段階調節	0.8-1.9(消毒付)	30W/100V	40W/100V	300
		TRK4000	5460×520×1080	107	28	50/47	340箱/時 100-385:無段階調節 420箱/時 95-380	0.7-1.4(消毒付)	30W/100V	60W/100V	340・420
		THK6009BM	6835×540×1125	158	28	72	500箱/時 95-375:無段階調節 600箱/時 80-375	※1(消毒付)	60W/100V	100W/100V	500・600

※1…500箱/時(前灌水:0.5-1.2・むら直し灌水:0.3-0.7)、600箱/時(前灌水:0.5-1.0・むら直し灌水:0.3-0.6)

散播機種

少人数対応可能な  
2回通しタイプ!

HK209KB

¥390,500 (税込)

能力	播種量 (催芽粉)
200箱/時	80~380g/箱



- 散播
- 無段階
- 厚播

作業工程	土入れ(覆土兼用)   灌水→播種→覆土 (灌水⇄播種組換え可能)	標準装備	・スミ取り装置(前)・薬剤灌水装置 ・オートセンサー・キャスター
人数目安	2名~3名	オプション (別売)	・入口側延長レール SCV5P <span style="float: right;">¥33,000(税込)</span>

300箱/時の  
高能力オート播種機!

HK309KBM

¥478,500 (税込)

能力	播種量 (催芽粉)
300箱/時	90~395g/箱



- 散播
- 無段階
- 厚播

作業工程	土入れ(覆土兼用)   灌水→播種→覆土 (灌水⇄播種組換え可能)	標準装備	・スミ取り装置(前)・薬剤灌水装置 ・モミ落とし回転ブラシ・オートセンサー・キャスター
人数目安	2名~3名		

土入れ作業時は分割して使用できる、能力2段階切替タイプ!

HK509BM

¥641,300 (税込)

能力2段階切替	播種量 (催芽粉)
420・500箱/時	90~385g/箱



- 散播
- 無段階
- 厚播

作業工程	土入れ(覆土兼用)   灌水→播種→覆土 (灌水⇄播種組換え可能)	標準装備	・スミ取り装置(前)・薬剤灌水装置 ・モミ落とし回転ブラシ・オートセンサー ・キャスター
人数目安	4名~		

仕様

播種方法	商品名	型式	機体寸法 全長×全巾×全高(mm)	重量 (kg)	ホッパー 容量ℓ		播種量g/箱 (催芽粉)	灌水量 (ℓ/箱)	モーター		能力 (箱/時)
					播種	床覆			播種部	搬送	
散播 専用	オート 播種機	HK209KB	3295×520×1080	68	28	47	80 - 380 : 無段階調節	0.7 - 1.8 (消毒付)	30W/100V	25W/100V	200
		HK309KBM	3865×520×1080	72	28	47	90 - 395 : 無段階調節	0.8 - 1.9 (消毒付)	30W/100V	40W/100V	300
		HK509BM	5000×520×1110	98	28	72	90 - 385 : 無段階調節	0.7 - 1.5 (消毒付)	30W/100V	60W/100V	420・500

## ▶ 小型播種機

灌水 ▶ 播種 ▶ 覆土

### 灌水装置標準装備の簡易播種機!

散播

#### HK19B

¥172,700 (税込)

▶ 能力

120箱/時(50Hz)  
144箱/時(60Hz)

作業工程	灌水→播種→覆土		
人数目安	2名～		
標準装備	・灌水装置		
オプション (別売)	・播種部補助ホッパー H-17	¥11,000	(税込)
	・キャスター CR-10 II	¥9,900	(税込)
	・延長レール SCV-8	¥19,800	(税込)
	・オートセンサー AS70V	¥40,700	(税込)



※覆土は水分の少ない人工粒状培土を使用してください。

### 人工マット灌水対応機種!

散播

#### HK170B

¥266,200 (税込)

▶ 能力2段階切替

120・160箱/時(50Hz)  
140・200箱/時(60Hz)

作業工程	灌水→播種→覆土		
人数目安	2名～		
標準装備	・灌水装置・オートセンサー・キャスター		
オプション (別売)	・薬剤ポンプ SS-DP285S	¥24,200	(税込)
	・大粒米ロール SS-KR165S	¥47,300	(税込)
	・ティアツノズルカンビ※	¥4,400	(税込)



※人工マットを使用して薬剤灌水を行う場合は別売のティアツノズルカンビが必要になります。

## ▶ 手動型播種機

少人数向けロングセラー商品!

#### SH2B

¥81,400 (税込)

作業工程 播種または覆土

※覆土は水分の少ない人工粒状培土を使用してください。



散播



散播

#### G3C

¥103,400 (税込)

作業工程	播種→覆土		
オプション (別売)	・延長レール SCV-8	¥19,800	(税込)

※覆土は水分の少ない人工粒状培土を使用してください。

### ■仕様

商品名	型式	機体寸法 全長×全巾×全高(mm)	重量 (kg)	ホッパー 容量ℓ		播種量g/箱 (催芽粒)	灌水量 (ℓ/箱)	モーター		能力 (箱/時)
				播種	床/覆			播種部	搬送	
小型 播種機	HK19B	1930×585×880	36.6	11	19	120～225:7段階調節	0.8～1.8	40W/100V		50Hz:120 60Hz:144
	HK170B	2600×520×960	52	24	26	80～250:8段階調節	0.8～2.5	40W/100V		50Hz:120・160 60Hz:140・200
手動型 播種機	SH2B	350×700×360	12	18	-	135～285:(2回播き)	-	-	-	手動
	G3C	1915×640×865	24	22	22	95～300	-	-	-	手動

ポイント！



条播播種とは、溝を付けた床土に縦筋状に播種をすることを言います。80～120g/箱(催芽粉)というす播きで播種をすることにより、苗形成が良く、初期生育も旺盛なため、寒冷地や山間地の播種、有機農業をされる農家様に適しています。

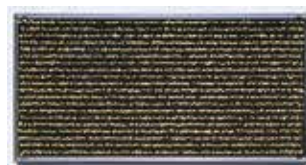

条播 乾粉80g (催芽粉100g)

※条播用育苗箱を使用

全自動播種機(条播・散播兼用)

※灌水は後灌水となります。

標準装備充実のコンパクトタイプ

THS3209B

¥677,600(税込)

能力

300箱/時



条播

散播

無段階

作業工程	土入れ→溝付→播種→鎮圧→灌水→覆土	標準装備	・スミ取り装置(前)・モミ落し回転ブラシ
人数目安	5名～		・薬剤灌水装置・オートセンサー・キャスター

400箱/時の高能力型条播播種機

THS4209KB

¥814,000(税込)

能力

400箱/時



条播

散播

無段階

作業工程	土入れ→溝付→播種→鎮圧→灌水→覆土	標準装備	・スミ取り装置(前)・薬剤灌水装置
人数目安	5名～		・モミ落し回転ブラシ・オートセンサー・キャスター

仕様

播種方法	商品名	型式	機体寸法 全長×全巾×全高(mm)	重量 (kg)	ホッパー 容量ℓ 播種床/覆	播種量g/箱 (催芽粉)	灌水量 (ℓ/箱)	モーター		能力 (箱/時)
								播種部	搬送	
条播・散播 兼用20条	全自動播種機	THS3209KB	4270×520×1100	97	28 47	80～240：無段階調節	0.5～1.3(消毒付)	30W/100V	40W/100V	300
		THS4209KB	5570×520×1100	121	28 50/47	80～240：無段階調節	0.7～1.5(消毒付)	30W/100V	60W/100V	400



# ▶ 土入れ機

オート播種機にセットして一貫作業も可能！

## 省スペースの小型土入れ機

**ST19B** ￥133,100(税込)

※水分の少ない、人工粒状培土を使用してください。  
※軽量培土は使用できません。



能力	120箱/時(50Hz)・144箱/時(60Hz)	オプション(別売)	・オートセンサー AS70V ￥40,700(税込)
適用型式	HK-17・19B	特徴	対応する小型オート播種機に連結することで一貫作業が可能になります。

## ダイヤルで能力調節が可能！

**ST309B** ￥254,100(税込)

▶能力 100~300箱/時

**ST309B-600** ￥290,400(税込)

▶能力 300~600箱/時



(写真はST309B)

適用型式	HK・HS-7シリーズ、HK・HS-8シリーズ、 HK・HS-9・9B・9KB・9BM・9KBMシリーズ ※7シリーズは脚の高さを低い位置にセット	特徴	対応する小型オート播種機に連結することで一貫作業が可能になります。
オプション(別売)	・オートセンサー AS-30 ￥13,200(税込)		

## ■仕様

商品名	型式	機体寸法 全長×全巾×全高(mm)	重量 (kg)	ホッパー 容量ℓ		播種機連結適用機種	モーター		能力 (箱/時)
				播種床/覆	播種部		搬送		
土入れ機	ST19B	1645×455×850	24.2	-	23	HK-17・19B	-	25W/100V	50Hz:120 60Hz:144
	ST309B	2980×520×1080	45	-	50	HK・HS-7シリーズ、HK・HS-8シリーズ、 HK・HS-9・9B・9KB・9BM・9KBMシリーズ 100~300箱/時の播種機	-	30W/100V	100~300
	ST309B-600	2980×520×1080	46	-	50	HK・HS-7シリーズ、HK・HS-8シリーズ、 HK・HS-9・9B・9KB・9BM・9KBMシリーズ 300~600箱/時の播種機	-	60W/100V	300~600

## ▶ 播種機関連商品

播種作業をさらに省力化する充実のラインアップ!

QRコードより動画をご覧ください。

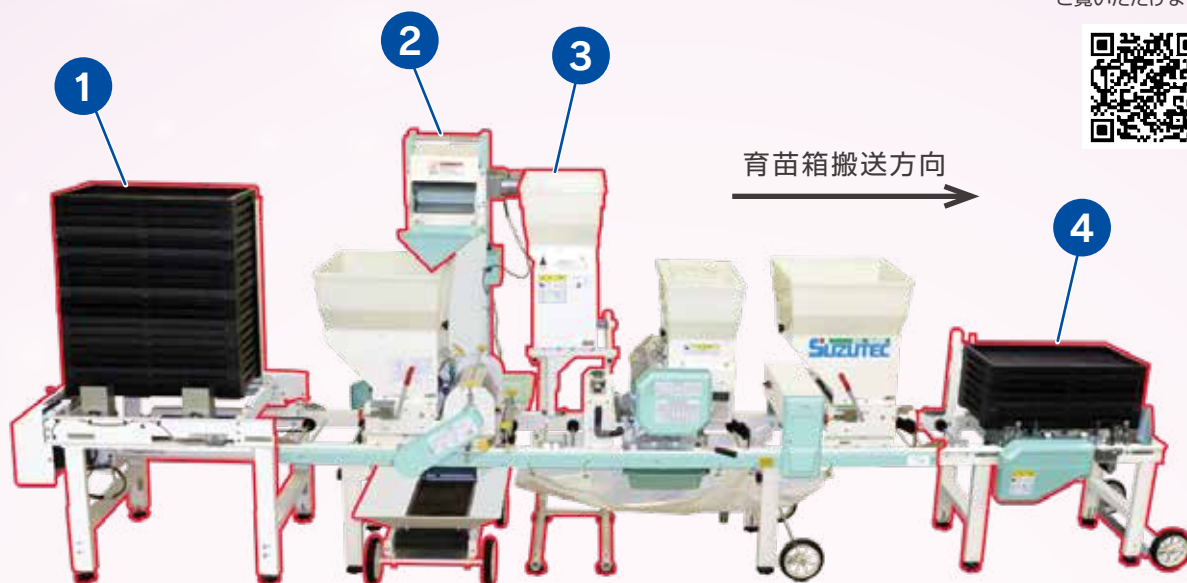

### 1 育苗箱供給機

育苗箱（空箱）の自動供給をします！  
人手の削減に大きくつながり、省力化が実現します。

小規模～大規模農家様に対応できる  
ラインアップをそろえています。

#### こんな人におすすめ！

- ☑ 少人数化を図りたい農家様
- ☑ 余裕のある播種作業をしたい
- ☑ 播種枚数が多い大規模農家様

➡ 商品の詳細は11ページへ！

### 2 ミニコン

播種作業時の重労働な土の供給作業を大幅に軽減！こぼれた土も自動回収し、無駄のない土入れ作業が可能です。

#### こんな人におすすめ！

- ☑ 土の補充に苦労している（※1）
- ☑ 播種作業時の省力化を図りたい
- ☑ 播種枚数が多い大規模農家様

※1 覆土部で使用する場合には、こぼれた土の自動回収はできません。

➡ 商品の詳細は12ページへ！

### 3 育苗箱施薬・育苗箱施肥ホッパー

播種作業時に施薬・施肥する事で省力化を図れます！また効率の良い施薬・施肥作業は、圃場での薬剤流失が少なくなるので、環境にやさしい農業が行えます。

#### こんな人におすすめ！

- ☑ 春作業の効率化を図りたい
- ☑ 環境にやさしい農業をしたい
- ☑ 播種枚数が多い大規模農家様

➡ 商品の詳細は17ページへ！

### 4 自動ハコツミ機

仕上がった育苗箱を自動で積重ねます！それにより省力化を図れると共に、体への負担を大幅に軽減する事ができます。作業形態に合わせた充実のラインアップをそろえています。

#### こんな人におすすめ！

- ☑ 箱取り作業の負担を減らしたい
- ☑ 少人数化を図りたい農家様
- ☑ 余裕のある播種作業をしたい

➡ 商品の詳細は16ページへ！



おすすめポイント!

POINT ① スパイラル分離装置がスゴイ!

スパイラルが育苗箱を1箱ずつ供給。また、新形状スパイラルが箱離れの悪い育苗箱を確実に分離させることで、より安定した供給作業が可能になりました。(SNK801・SNK801-C6)



POINT ② 能力がスゴイ!

200 ~ 800箱/時の幅広い播種機に対応。また、大規模農家様向けに、育苗箱を最大60箱ストックできる高能力タイプもご用意。更なる省力化を応援します。(SNK801-C6)

800箱/時の播種機まで対応可能な最上位タイプ

SNK801



2025年3月発売予定

¥335,500 (税込)

最大能力800箱/時  
最大20箱重ね

オプション(別売)

- ・ストックコンベア SSC800 ¥438,900 (税込)
- ・供給機用キャスター SNKC1 ¥15,400 (税込)

※SNK801+SSC800がSNK801-C6となります。

※SSC800単体での使用はできません。



大規模農家様を応援する最大60箱ストックタイプ

SNK801-C6



2025年3月発売予定

¥774,400 (税込)

最大能力800箱/時  
最大60箱重ね  
(15箱×4列)



SNK801 適用育苗箱

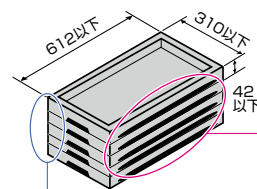

(単位:mm)

●箱折返しの厚みが最小10mm、最大22mmの育苗箱が使用可能。

使用可能

10~22

使用不可



但し、重ねた時の折り返し部分の高さが27mm以下は使用できません。

※補強リブの間隔、または切欠きの幅が60mm以下の育苗箱は使用不可。

27



60

●側面の断面が右図のような形状のものは使用不可。

使用不可



注: 変形した箱、ひび割れた箱、木箱は使用できません。育苗箱を数種類お持ちの場合は同種類の箱にまとめ、都度調整してご使用ください。

注: 育苗箱にシート等を敷く場合は、シートがずれてしまう場合がありますのでご注意ください。

注: 空の育苗箱以外使用できません。

500箱/時の播種機まで対応可能な標準タイプ

SNK500K

¥275,000 (税込)

最大能力500箱/時  
最大20箱重ね

注: 変形した箱、ひび割れた箱、木箱は使用できません。育苗箱を数種類お持ちの場合は同種類の箱にまとめ、都度調整してご使用ください。

注: 育苗箱にシート等を敷く場合は、シートがずれてしまう場合がありますのでご注意ください。

注: 空の育苗箱以外使用できません。



SNK500K 適用育苗箱

●手で持つための切欠きが無いものは使用不可。また切欠きの断面が右図のような形状のものは使用不可。



(単位:mm)

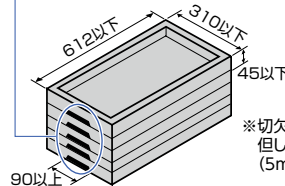

※切欠き部分に縦リブがないこと。但し、中央部に1枚または2枚(5mm間隔くらい)の場合は可。

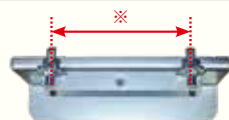

※箱押さえの爪幅は標準仕様70mmです。補強リブに干渉するなど、ご使用される育苗箱により標準仕様で使用困難な場合は、オプション(別売)で幅広タイプに交換しご使用ください。爪幅: 86・100・120mm



おすすめポイント！

POINT ①チェーンバケットがスゴイ！

常に培土を運搬し大きな負荷がかかるチェーンバケット。スズテックはダブルリベット方式を採用しているため、耐久性に優れています。※SCS2301、SCS3500シリーズは樹脂製になります。



POINT ②土回収装置がスゴイ！

播種機の床土部より落ちてくる培土。気が付かないうちにいっぱいになっている事はありませんか。スズテックはミニコン全機種に土回収装置が標準装備となっているので安心です。※SCS1000は振動式回収プレート



POINT ③排出口スイング機能がスゴイ！

排出口をスイングさせながら培土を供給する事で、ホッパー内部の土の分離を大幅に低減し、育苗箱に培土がより良く入ります。※搭載機種 SCS3500F、SCS3500F55K、SCS3500FD5K

排出口スイング機能

排出口をスイングさせながら培土を供給することで、ホッパー内部の培土の分離を大幅に低減します。



200箱/時までの播種機に対応！  
(能力:950ℓ/時)

SCS1000

¥191,400(税込)

標準装備	振動式回収プレート
------	-----------

※水分の少ない人工粒状培土を使用してください。  
※軽量培土は使用できません。



300箱/時までの播種機に対応！  
(能力:1800ℓ/時)

SCS1800

¥260,700(税込)

標準装備	間欠コンベア土回収装置
------	-------------

SCS1800S1

¥458,700(税込)

標準装備	<ul style="list-style-type: none"> <li>・間欠コンベア土回収装置</li> <li>・90ℓ供給コンベア BM91K</li> <li>・満量ストップセンサー MS-1</li> </ul>
------	--

※SCS1800は水分の少ない人工粒状培土を使用してください。  
※SCS1800は軽量培土の種類によっては使用できないものもあります。



(写真はSCS1800)

**500箱/時までの播種機に対応!**  
(能力:2300ℓ/時)

**SCS2301**

¥ 312,400 (税込)

標準装備	・ 間欠コンベア土回収装置
------	---------------

※ SCS2301は水分の少ない人工粒状培土を使用してください。  
 ※ SCS2301は軽量培土の種類によっては使用できないものもあります。



案内プレートにより  
培土の分離を低減



土掻き出し窓により、  
メンテナンス性が向上

(写真はSCS2301)

**SCS2301S1**

¥ 510,400 (税込)

標準装備	・ 間欠コンベア土回収装置 ・ 90ℓ 供給コンベア BM91K ・ 満量ストップセンサー MS-1
------	--

**700箱/時までの播種機に対応!**  
(能力:3500ℓ/時) ※SCS3500S5K、F55Kは3000ℓ/時

**SCS3500**

¥ 421,300 (税込)

標準装備	・ 間欠コンベア土回収装置
------	---------------

**SCS3500F**

¥ 459,800 (税込)

標準装備	・ 間欠コンベア土回収装置 ・ 排出口スイング機能
------	------------------------------

※SCS3500、3500Fは水分の少ない人工粒状培土を使用してください。  
 ※SCS3500、3500Fは軽量培土の種類によっては使用できないものもあります。

**SCS3500S5K**

¥ 661,100 (税込)

標準装備	・ 間欠コンベア土回収装置 ・ 90ℓ 供給コンベア BM91K ・ 満量ストップセンサー MS5K
------	--

**SCS3500FS5K**

¥ 699,600 (税込)

標準装備	・ 間欠コンベア土回収装置 ・ 90ℓ 供給コンベア BM91K ・ 満量ストップセンサー MS5K ・ 排出口スイング機能
------	---



(写真はSCS3500)

**SCS3500D5K**

¥ 856,900 (税込)

標準装備	・ 間欠コンベア土回収装置 ・ 330ℓ 供給コンベア BM300D ・ 満量ストップセンサー MS5K
------	--

**SCS3500FD5K**

¥ 895,400 (税込)

標準装備	・ 間欠コンベア土回収装置 ・ 330ℓ 供給コンベア BM300D ・ 満量ストップセンサー MS5K ・ 排出口スイング機能
------	---

土供給を更に省力化するアイテム

▼満量ストップセンサー



**MS-1** ¥17,600(税込)

溜まった培土がセンサーを押すと供給コンベアがストップ。

**MS5K** ¥59,400(税込)

溜まった培土を静電容量センサーが感知すると供給コンベアがストップ。軽量培土に最適。

**MS-2** ¥34,100(税込)

溜まった培土がセンサーを押すとミニコン本体がストップ。供給コンベアとの併用は不可。

▼ミニコン用スイングユニット  
**MKS1** ¥38,500(税込)

排出口スイング機能

排出口をスイングさせながら培土を供給することで、ホッパー内部の培土の分離を大幅に低減します。

※搭載機種は下記のミニコン用オプション一覧表を参照



ミニコン用 供給コンベア

フレコンバッグにも対応！

**BM91K**

¥191,400(税込)

ホッパー容量90ℓ



**BM300D**

¥387,200(税込)

ホッパー容量330ℓ

※ BM300DをSCS-17B、17P、19NP、2200P、18B、21B、1800に取付ける場合は、オプションの供給受口が必要。



ローダー等での土供給作業に最適

注：フレコンバッグを使用して土供給を行う場合は、下部排出口を紐等で絞ってご使用ください。

■ ミニコン用オプション商品一覧表

型式	対応播種機能力 箱/時	間欠コンベア土回収装置	排出口スイング機能	供給コンベア	満量ストップセンサー
<b>SCS1000</b>	~ 200	× 振動式回収プレートを標準装備	×	×	×
<b>SCS1800</b>	200 ~ 300	○	×	△※1	△※2
<b>SCS1800S1</b>		○	×	○90ℓ	○MS-1
<b>SCS2301</b>	400 ~ 500	○	×	△※1	△※2
<b>SCS2301S1</b>		○	×	○90ℓ	○MS-1
<b>SCS3500</b>	~ 700	○	△※4	△※1	△※3
<b>SCS3500F</b>		○	○	△※1	△※3
<b>SCS3500S5K</b>		○	△※4	○90ℓ	○MS5K
<b>SCS3500FS5K</b>		○	○	○90ℓ	○MS5K
<b>SCS3500D5K</b>		○	△※4	○330ℓ	○MS5K
<b>SCS3500FD5K</b>		○	○	○330ℓ	○MS5K

△ オプション ※1 BM91K, BM300D ※2 MS-2(供給コンベア使用時はMS-1)

※3 MS-2(供給コンベア使用時はMS5K) ※4 MKS1

注：投入する培土に石・木片等の異物があると、バケットを破損しますので必ず異物を取り除いてご使用ください。

注：シャッターを開き過ぎると、バケットが動かなくなる場合があります。シャッターの開き過ぎに注意してください。



## 満量ストップセンサー選定のポイント

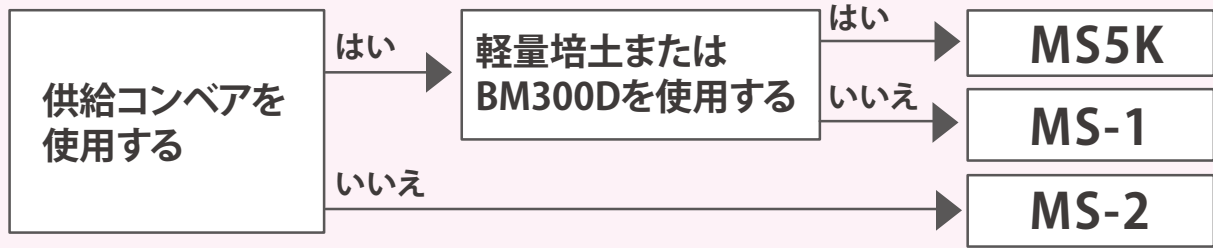

## ミニコン用 フレコンラック

**安全・安心・安定の土入れ作業が可能に!**  
**ミニコンへの培土供給を強力にアシスト!!**

**SFR1000 ￥267,300 (税込)**

最大荷重 1200kg

※SFR1000は下記3点のセット商品となります。

**SFR1000-RR ラックレシーブ ￥117,700 (税込)**

**SFR1000-RS ラックスタンド ￥107,800 (税込)**

**SFR1000-RH ラックホッパー ￥41,800 (税込)**

適 応  
ミニコン ・SCS1800・SCS2301・SCS3500

- ※満量ストップセンサー MS-2と併用できません。
- ※供給コンベアと併用できません。
- ※水分の少ない人工粒状培土を使用してください。
- ※軽量培土は使用できません。



**SFR1000K ￥343,200 (税込) **NEW****  
 (軽量培土仕様)

最大荷重 1200kg

※SFR1000Kは下記3点のセット商品となります。

**SFR1000-RRK ラックレシーブ ￥193,600 (税込)**  
 (軽量培土仕様)

**SFR1000-RS ラックスタンド ￥107,800 (税込)**

**SFR1000-RH ラックホッパー ￥41,800 (税込)**

適 応  
ミニコン ・SCS1800・SCS2301・SCS3500

- ※満量ストップセンサー MS-2と併用できません。
- ※供給コンベアと併用できません。



フレコンバッグ内の培土を  
ミニコンを介して供給!!



可変式シャッターにより  
土量調節も簡単!!



フレコンバッグを吊ることで軽量  
培土の詰まりを抑制 (SFR1000K)





おすすめポイント！

POINT ①新開発の積み上げ機構がスゴイ！

育苗箱を積み上げる際に生じる振動を軽減させる新機構を搭載。これにより、仕上がった育苗箱をより良い状態で積み上げる事ができます。 ※当社比による



POINT ②コンパクトさがスゴイ！

延長レールを取り外して使用することで、より省スペースで作業をすることができます。また延長レールの先に組付けることで、余裕のある作業をすることもできます。

軽量・コンパクト！ 大人気のハコツミ機

AH430

¥202,400(税込)

最大能力430箱/時  
最大重量50kg (約7箱)

オプション(別売)

ジョイントローラー仕組みJR430  
¥13,200(税込)  
播種機延長レールを付けて作業をする場合は別売りのジョイントローラー仕組みが必要になります。

センターフリーローラー仕組みCFR430  
¥13,200(税込)  
育苗箱裏面のリブが積上げローラーから脱落下、振動が起こる場合はCFR430が必要になります。

注：床土のみの育苗箱は使用できません。



播種機の落下防止センサーを組み付ける事で満量時、播種機本体の自動停止が可能！

QRコードより動画をご覧ください。



CFR430が必要な育苗箱の条件

裏面に「幅120～225mmの箇所に縦リブがない」かつ「中央90mm以内に縦リブがある」

育苗箱底面

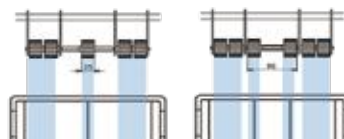

更なる高みへ！能力アップ・新機構搭載のハコツミ機！

AH800K

¥295,900(税込)

最大能力800箱/時  
最大重量60kg (約9箱)

オプション(別売)

ジョイントローラー仕組みJR430  
¥13,200(税込)  
播種機延長レールを付けて作業をする場合は別売りのジョイントローラー仕組みが必要になります。  
※ THK6009BM、H805は除く

注：床土のみの育苗箱は使用できません。  
注：7シリーズ以前の播種機に連結する場合は別売りの接続コード(オス)(部品番号 00980-43770)が必要になります。



新開発の「育苗箱底面持ち上げ機構」により、育苗箱への衝撃が少ないスムーズな積み上げが可能



播種時に施肥。追肥の手間を大幅カット

## SHK60KA

¥157,300(税込)

「苗箱まかせ」◎ N400・NK301用

能力	200～600箱/時
施肥量	300～900g/箱
オプション (別売)	<ul style="list-style-type: none"> <li>・ホッパースタンド SHS11 ¥40,700(税込)</li> <li>・施肥ローラー式 SHK-EL ¥35,200(税込) (エコロング用)</li> </ul>

※能力600箱/時で使用の際は750g/箱まで。

※施肥ホッパー使用時、播種機に300mm以上の設置スペースが確保できない場合は別売りのホッパースタンドが必要になります。

※条播には対応しておりません。



## SHK2000

¥281,600(税込)

「苗箱まかせ」◎ N400・NK301用

特徴	<ul style="list-style-type: none"> <li>・施肥量：600～1000g/箱</li> <li>・ホッパー容量：47L</li> </ul>
適応機種	700～2000箱/時で本機に取付スペース(500mm以上)がある機種



## ホッパースタンド

設置スペース300mm以上が播種機本体に確保できない場合に使用!

## SHS11

¥40,700(税込)

適応機種	SDP120K SHK60KA
適応型式	THK-2007KB、THK2008、THK2009、THK2009(K)B、 THK-3017K、THK3009、THK3009(K)BM



**播種と同時に施薬し、省力化を実現**

1箱50g均一散布  
ご使用の薬剤により75g/箱、100g/箱も設定可能

**SDP120K**

¥152,900 (税込)



能力	200~1200箱/時 (50g/箱 散布時)
オプション (別売)	・ホッパースタンドSHS11 ¥40,700 (税込)

※播種機的能力、薬剤の種類等によりうまく散布できない(縞状になる)場合は、別売りの施薬ローラー ¥26,400円 (税込) が必要となります。  
※施薬ホッパー使用時、播種機に300mm以上の設置スペースが確保できない場合は別売りのホッパースタンドが必要になります。  
※条播には対応しておりません。

円柱状タイプ薬剤一覧		細粒状タイプ薬剤一覧
BASFプリンス粒剤	ルーチンデュオ箱粒剤	アドマイヤー CR箱粒剤
アプライフェルテラ粒剤	ツインパディート箱粒剤	嵐スタークル箱粒剤
アプライプリンス粒剤6	ルーチンパンチ箱粒剤	エバーゴルフォルテ箱粒剤
アプライプリンス粒剤10	フジワン粒剤	エバーゴルワイド箱粒剤
嵐プリンス箱粒剤6	防人箱粒剤	フェルテラスタークル箱粒剤CU
嵐プリンス箱粒剤10	フルスロツトル箱粒剤	ルーチン粒剤
スタウトダントツ箱粒剤 (08)	ゼクサロンパディート箱粒剤	ルーチンアドマイヤー箱粒剤
スタウトパディートDX箱粒剤	ファーストオリゼパディート粒剤	ルーチンアドスピノ箱粒剤
スタークル箱粒剤	フェルテラゼクサロン粒剤	ルーチンバリヤード箱粒剤
ツインターボフェルテラ箱粒剤	スクラム箱粒剤	ルーチントレス箱粒剤
ツインターボ箱粒剤 (08)	ブーンアレス箱粒剤	ルーチンエキスパート箱粒剤
デラウススタークル箱粒剤	ブーンパディート箱粒剤	エバーゴルプラス箱粒剤
デラウスプリンス粒剤06	ブーンゼクテラ箱粒剤	ヨーバル箱粒剤
デラウスプリンス粒剤10	ブーンレパード箱粒剤	ヨーバルトップ箱粒剤
箱王子粒剤	ハコナイト粒剤	ヨーバルプライムEV箱粒剤
パディート箱粒剤	アレス箱粒剤	ヨーバルUG箱粒剤
ファーストオリゼプリンス粒剤06	スタウトアレス箱粒剤	ヨーバルパワー EV箱粒剤
ファーストオリゼプリンス粒剤10	スタウトダントツ箱粒剤	
ファーストオリゼフェルテラ粒剤	リディアNT箱粒剤	
ファーストオリゼ箱粒剤	スタウトアレスモンガレス箱粒剤	
フェルテラチェス箱粒剤	アレスモンガレス箱粒剤	
フェルテラ箱粒剤	レシードプラス箱粒剤	
ワンリード箱粒剤08	リディアEV箱粒剤	
ワンリードSP箱粒剤	ブーンハーデス箱粒剤	
スタウトパディート箱粒剤		

**幅広い播種機に対応可能！**

**FR300K**

¥ 207,900 (税込)

能力	200～300箱/時
播種量 (催芽粉)	・200箱/時：80～400g/箱 (120～600ml/箱) ・300箱/時：55～410g/箱 (80～615ml/箱)
特徴	・お手持ちの播種機にセットするだけで使用可能 ・可変速モーターによるダイヤル調節 ・播種機の播種部と並用して使用することで大型播種機の厚播きも可能



**大型播種機向け！**

**FR700**

¥ 228,800 (税込)

能力	400～800箱/時
播種量 (催芽粉)	・400～600箱/時：235～395g/箱 (350～590ml/箱) ・700箱/時：215～340g/箱 (320～510ml/箱) ・800箱/時：225～295g/箱 (335～440ml/箱)
特徴	・播種部を乗せ替えるだけで使用可能 ※取り外して播種機の搬送等に支障が出る播種部の場合は乗せ替え不可 ・可変速モーターによるダイヤル調節
適応機種	THK6700、THK6500、THK6009B、HK509B



種粉回収装置 モミトール

**育苗箱のふちにのった種粉を箱の中に落とさず吸引回収します！  
育苗箱前側の厚播きを解消することができます！**

**TK19**

¥ 16,500 (税込)

※ご使用上の注意

種粉の吸引に別途乾湿両用  
クリーナーが必要となります。  
吸込作業率180W以上

QRコードより動画を  
ご覧いただけます。



## 人工マット充填機

人工マットを自動で供給し育苗箱へ充填する事で作業の省力化を実現

### MJ500

¥ 657,800(税込)

**NEW**

能力	400・500箱/時(2段階切替)
人数目安	3名～
対応マット	ロックウール育苗マット

#### ■ 作業工程

##### ① マットをセット



最大30枚(1箱分)ストック可能

##### ② 育苗箱を投入



予備マットのセットも可能

##### ③ 充填

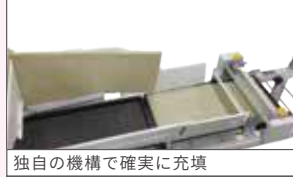

独自の機構で確実に充填

##### ④ 完成

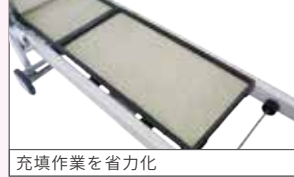

充填作業を省力化

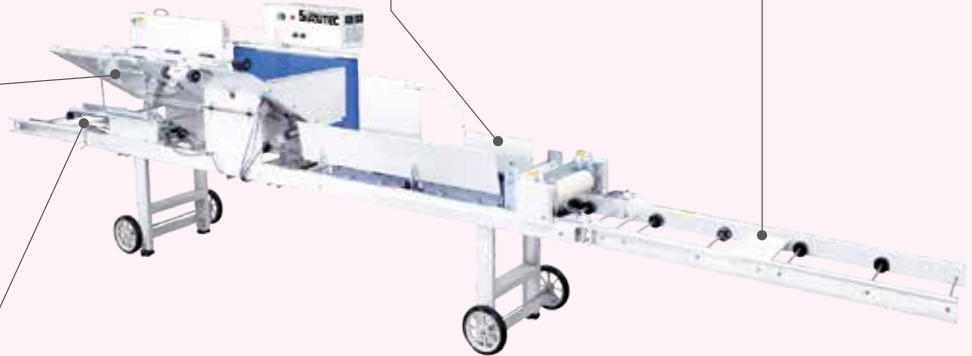

注：種類(寸法)の異なる育苗箱がある場合は、種類ごとに仕分け、都度調節してご使用ください。  
注：変形や反りのある育苗箱は使用できません。  
注：播種機との連動はできません。

- ▶ 人工マットを自動で供給し育苗箱へ充填する事で作業の省力化を実現
- ▶ 30枚の人工マットがストックでき、余裕を持った作業が可能
- ▶ 独自の機構でスムーズにマットを排出し、確実に人工マットを育苗箱に充填
- ▶ 人工マットが残り2枚になると機械が全停止するので、人工マットの補充作業が簡単
- ▶ 作業状況に応じて処理能力が2段階に切り替え可能

## 苗箱洗浄機

### 個人農家向け連続洗浄タイプ

**SNW301K** **在庫限り**

¥ 130,900(税込)

能力	50Hz 200・300箱/時 60Hz 240・360箱/時
----	------------------------------------



(写真はSNW305)

**SNW305**

¥ 167,200(税込)

能力	50Hz 200・300箱/時 60Hz 240・360箱/時
----	------------------------------------

### プロ農家仕様の高能率タイプ

**SNW701**

¥ 327,800(税込)

能力	700箱/時
----	--------

※3相200V仕様



プロ～個人農家まで  
納得の高能率タイプ

**SNW501K**

¥ 247,500(税込)

能力	50Hz 400・500箱/時 60Hz 480・600箱/時
----	------------------------------------

# ▶ 播種機用オプション

## 作業効率をアップさせる豊富なオプション

<b>モミ落し回転ブラシ</b>		<b>薬剤灌水装置 (灌水と同時に薬剤散布)</b>				
<b>BC10</b>	<b>¥ 61,600 (税込)</b>		<b>RD-100</b>	<b>¥ 29,700 (税込)</b>		※播種機既存のスタンドにセットしてください (写真はRD-100)
THK・TRK・HK8・9・9B・9KB・9BM・9KBMシリーズで前灌水時セット可 播種時、育苗箱のフチに乗った種粉を飛散し育苗箱スミの厚播きを防止		THK1009B・THK1009KB にセット可 <b>RD-150</b>		<b>¥ 29,700 (税込)</b>	HK-157K・159 B にセット可	
<b>補助ホッパー</b>		<b>灌水装置</b>				
<b>H-17</b>	<b>¥ 11,000 (税込)</b>	播種部用ホッパー、容量 17ℓ	<b>R-1</b>	<b>¥ 24,200 (税込)</b>	HK-7、9B 用	
<b>H-43 (金属製)</b>	<b>¥ 14,300 (税込)</b>	播種部用ホッパー、容量 43ℓ	<b>R-2</b>	<b>¥ 24,200 (税込)</b>	G3B 用 ※ GM-25 装着時のみ使用可能	
<b>F-25</b>	<b>¥ 11,000 (税込)</b>	土入れ部用ホッパー、容量 25ℓ	<b>人工マット用灌水装置</b>			
<b>F-50 (金属製)</b>	<b>¥ 17,600 (税込)</b>	土入れ部用ホッパー、容量 50ℓ	<b>S309B</b>	<b>¥ 48,400 (税込)</b>	HK-307K、308、309、309B、309BM、309KBM、HK207K、208、209B、209KB用	
<b>延長レール(出口用)</b>		<b>オートセンサー (本体の電源カットと灌水の停止)</b>				
<b>SCV1900</b>	<b>¥ 49,500 (税込)</b>	THK・THS・TRK・HK・HS7・8・9・9B・9KB・9BM・9KBMシリーズ能力200箱/時以上の播種機 1,960mm(育苗箱3箱分)の延長が可能 ※7シリーズは脚の高さを低い位置にセット	<b>AS70V</b>	<b>¥ 40,700 (税込)</b>	 (写真はAS70V)	
<b>SCV-8</b>	<b>¥ 19,800 (税込)</b>	G63・G3B・G3C・HK-57・7・9B・19B・157K・159Bに取付可能 800mm(育苗箱1.3箱分)の延長が可能	<b>AS-30</b>	<b>¥ 13,200 (税込)</b>	本体電源をカット(減圧弁無し) ST-307K・507K・308・309・309B・309B-600用	
<b>搬送コンベア(入口用)</b>		<b>キャスター</b>				
<b>SCV60</b>	<b>¥ 150,700 (税込)</b>	(入口側) 	<b>CR-10II</b>	<b>¥ 9,900 (税込)</b>	<b>CR-20 (プラント用)</b>	<b>¥ 13,200 (税込)</b>
<可変速モーター付> 100 ~ 600箱/時 モミウケカゴ付き		車輪直径 160mm		車輪直径 195mm		
<b>播種・灌水・土計量器</b>		<b>スミ取り装置(後) (土入れ後の育苗箱スミをプレス)</b>				
<b>けいりょうくん</b>	<b>¥ 4,400 (税込)</b>	在庫限り	<b>RS3</b>	<b>¥ 22,000 (税込)</b>		
		THK・THS・TRK・HK・HS7・8・9・9B・9KB・9BM・9KBMシリーズにセット可 ※ダブル回転ブラシは2個目のブラシを取り外す				

播種プラント

H805

¥2,200,000 (税込)

注：運賃・設置費・試運転費が別途かかります



作業工程	土入れ→灌水→播種→むら直し灌水→覆土	
能力	700・800箱/時	
オプション (別売)	・育苗箱落下防止センサー (20240-B0010)	¥15,400 (税込)
	・プラント用供給レール (入口) PKR900	¥66,000 (税込)
	・搬送コンベア (入口) SCV80 <small>受注生産 ※2</small>	¥209,000 (税込)
特徴	・播種量はデジタル表示を見ながらダイヤルで簡単に調節可能 ・床土、播種、覆土の自動運転は育苗箱通過時に作動するよう光電センサーを装備 ・床土のスミを取る、前後スミトリ装置を標準装備	

※1: 灌水ポンプは付属しておりません。  
 ※2: SCV80にSNK801を組み付ける際は、別売のSCV5Pが必要になります。

■ 寸法図

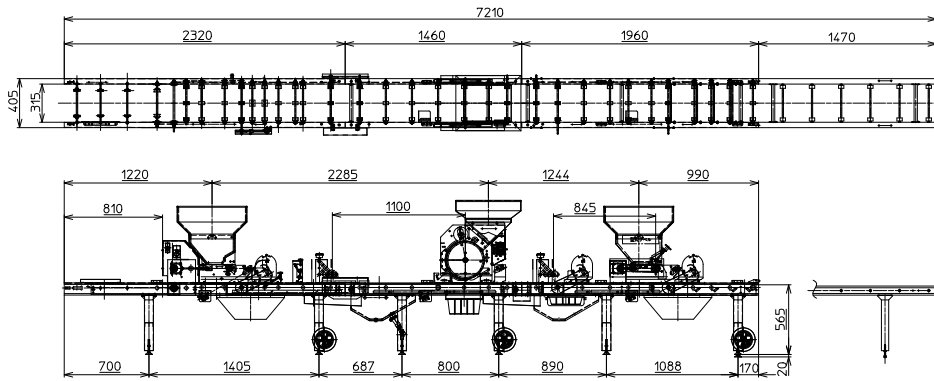

H1007

¥3,080,000 (税込)

注：運賃・設置費・試運転費が別途かかります



作業工程	土入れ→灌水→播種→むら直し灌水→覆土	
能力	900・1000箱/時	
オプション (別売)	・プラント用供給レール (入口) PKR900	¥66,000 (税込)
	・プラント用延長レール (出口) PER1500	¥82,500 (税込)
特徴	・播種量はデジタル表示を見ながらダイヤルで簡単に調節可能 ・床土、播種、覆土の自動運転は育苗箱通過時に作動するよう光電センサーを装備 ・床土のスミを取る、前後スミトリ装置を標準装備 ・灌水ポンプ標準装備	

※出口延長レールはオプション

■ 寸法図

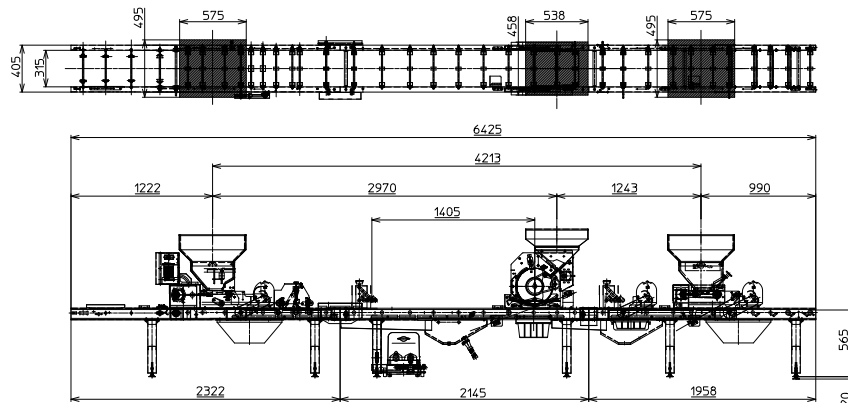

# 苗箱パレット積出機

## SPT800K

¥3,608,000 (税込)

受注生産

注：運賃・設置費・試運転費が別途かかります

能力	800箱/時
特徴	<ul style="list-style-type: none"> <li>・最大136箱/パレット：積重ね数17箱×8山積出可能</li> <li>・プラスチック製、木製パレットに対応</li> <li>※右・左仕様があります。</li> <li>※パレットレールは別売になります。(パレット1枚に対して6本使用)</li> <li>パレットはお客様にてご手配ください。</li> </ul>
適応機種	H805

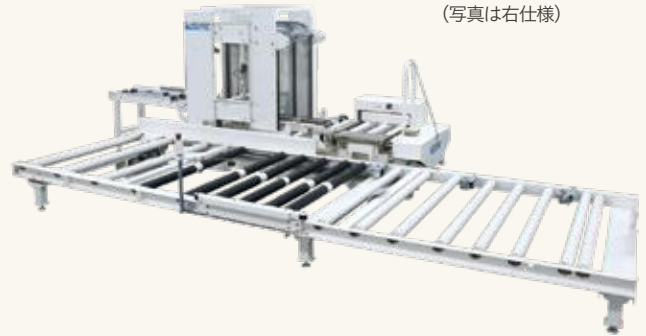

注1：プラスチック製パレットと木製パレットではパレットレールが異なりますのでご注意ください。  
 注2：片面仕様、ハンドリフト対応品は使用できません。  
 注3：パレットの厚さは揃えてください。  
 注4：本機は雨水のかかる場所での保管・作業には対応しておりません。

注5：年間播種枚数 30,000 枚が目安です。播種枚数が極端に多いと部品の摩耗が早まり、よりこまめなメンテナンスが必要になります。  
 注6：誤動作や異常停止するおそれがありますので、電源電圧 100 ~ 105V を安定供給できる環境でご使用ください。

### ■ 寸法図

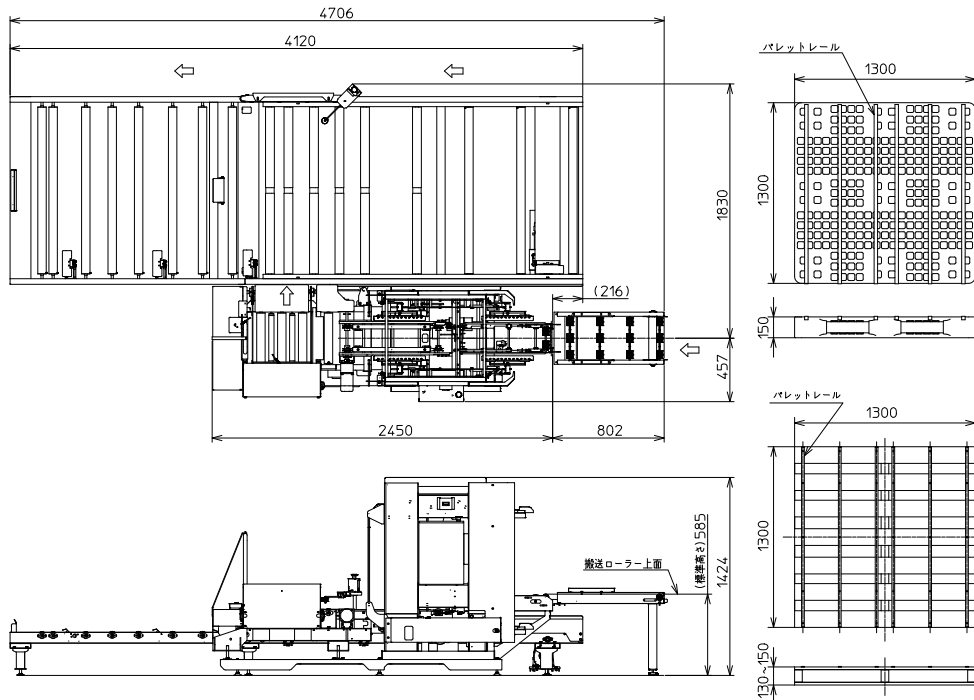

### ■ 仕様 (育苗施設関連商品)

商品名	型式	機体寸法 全長×全巾×全高(mm)	重量 (kg)	ホッパー 容量ℓ		播種量g/箱 (催芽初)	灌水量 (ℓ/箱)	モーター			能力 (箱/時)
				播種	床/覆			播種部	搬送	床土/覆土	
播種プラント (散播専用)	H805	7210×530×1270	250	45	72	700箱/時 80~325 800箱/時 70~285	700箱/時 (前灌水:0.4~0.9 むら直し灌水:0.3~0.7) 800箱/時 (前灌水:0.4~0.8 むら直し灌水:0.3~0.6)	60W/100V	120W/100V	40W/100V	700-800
	H1007	6425×530×1270	310	45	72	900箱/時 80~325 1000箱/時 70~285	900箱/時 (前灌水:0.4~0.9 むら直し灌水:0.4~0.9) 1000箱/時 (前灌水:0.4~0.8 むら直し灌水:0.4~0.8)	60W/100V	120W/100V	40W/100V	900-1000

商品名	型式	機体寸法 全長×全巾×全高(mm)	重量 (kg)	モーター (100V)	能力 (箱/時)	容量等	備考
苗箱パレット積出機	SPT800K	4710×2290×1450	515	100W・90W・200W×2	800箱/時	-	最大136箱/パレット 積重ね数17箱×8山積出可能

## ■ 仕様 (播種機関連商品・その他関連商品)

商品名	型式	機体寸法 全長×全巾×全高(mm)	重量 (kg)	モーター (100V)	能力 (箱/時)	容量等	備考
苗箱供給機	SNK801	877×546×1200~1300	28	25W	~800箱/時	-	最大箱積数20箱
	SNK801-C6	877×1903×1200~1300	76	25W・40W×2	~800箱/時	-	最大箱積数60箱(15箱×4列)
	SNK500K	1080×515×1180	29	25W	最大500箱/時	-	最大箱積数20箱
自動ハコツミ機	AH430	896×515×928	30	90W	最大430箱/時	-	最大重量50kg(約7箱)
	AH800K	1300×515×900	39	積上げ:90W 早送り:25W	最大800箱/時	-	最大重量60kg(約9箱)
ミニコン (土供給機)	SCS1000	1050×600×1570	49	40W	950ℓ/時 排出口高さ1135mm	ホッパー容量40ℓ (人工培土専用)	振動式回収プレート付
	SCS1800	1210×605×1520	55	60W	1800ℓ/時 排出口高さ1070mm	ホッパー容量45ℓ	回収装置付
	SCS1800S1	1815×605×1520	82	昇降:60W・供給:40W	1800ℓ/時 排出口高さ1070mm	ホッパー容量90ℓ	回収装置・供給コンベアー 満量センサー付
	SCS2301	1320×685×1745	70	90W	2300ℓ/時 排出口高さ1154mm	ホッパー容量49ℓ	回収装置付
	SCS2301S1	1955×685×1745	102	昇降:90W・供給:40W	2300ℓ/時 排出口高さ1154mm	ホッパー容量90ℓ	回収装置・供給コンベアー 満量センサー付
	SCS3500/F	1485×875×1980	87 89	200W	3500ℓ/時 排出口高さ1370mm	ホッパー容量49ℓ	回収装置付 F: 排出口スイング機能
	SCS3500S5K/ FS5K	2125×875×1980	117 119	昇降:200W・供給:40W	3000ℓ/時 排出口高さ1370mm	ホッパー容量90ℓ	回収装置・供給コンベアー 満量センサー付 FS5K: 排出口スイング機能
ミニコン用 供給コンベア	BM91K	1010×650×590	36	40W	ミニコンに準ずる	ホッパー容量90ℓ	-
	BM300D	1920×780×600	91	90W		ホッパー容量330ℓ	注: 17B,17P,19NP,2200P, 18B,21B,1800へ 接続時別途 供給受口が必要です
厚播き用 ホッパー	FR300K	220×600×1330	25	30W	200~300箱/時	ホッパー容量25ℓ	-
	FR700	410×500×590	18	30W	400~800箱/時	ホッパー容量50ℓ	-
苗箱施肥ホッパー	SDP120K	280×550×555	15	30W	200~1200箱/時※	ホッパー容量25ℓ	※50g/箱散布時・スタンド別売
苗箱施肥ホッパー	SHK60KA	280×550×555	15	30W	200~600箱/時※	ホッパー容量25ℓ	施肥量300~900g/箱 ※600箱は750gまで・スタンド別売
人工マット充填機	MJ500	3950×740×1020	82	搬送:30W/AC100V 押出ベルト:30W/AC100	400・500箱/時(2段階切替)	-	最大セット枚数30箱
苗箱洗浄機	SNW301K	510×565×830	36.7	200W	50Hz:200・300箱/時 60Hz:240・360箱/時	-	-
	SNW305	510×565×830	36.7	200W	50Hz:200・300箱/時 60Hz:240・360箱/時	-	-
	SNW501K	610×572×830	48.8	300W	50Hz:400・500箱/時 60Hz:480・600箱/時	-	-
	SNW701	710×630×830	67.8	0.75kw/3相200V	700箱/時	-	3相200V仕様

価格は全てメーカー小売価格(税込)です。

この仕様・価格は2024年12月現在のものです、改良等により予告なく変更することがあります。

## ■ 動画 (QRコードより動画をご覧ください。)

土入れホッパーの調節



回転ブラシの調節



スミトリ装置の調節



灌水装置の調節



播種部の調節



播種量の調節



※QRコードは株式会社デンソーウェブの登録商標です。

## ■ 目次

▶ 全自動播種機	4	▶ 自動ハコツミ機	16
▶ オート播種機	6	▶ 苗箱施肥ホッパー・ホッパースタンド	17
▶ 小型播種機	7	▶ 苗箱施肥ホッパー・適用薬剤一覧	18
▶ 手動型播種機	7	▶ 厚播き用ホッパー・種籾回収装置	19
▶ 条播・散播兼用播種機	8	▶ 人工マット充填機・苗箱洗浄機	20
▶ 土入れ機	9	▶ 播種機用オプション	21
▶ 苗箱供給機	11	▶ 育苗施設関連商品	22
▶ ミニコン・供給コンベア・フレコンラック	12		

実り豊かな明日をひらく

株式会社 **スズテック**

〒321-0905

栃木県宇都宮市平出工業団地44-3

TEL.028(664)1111 FAX.028(662)5592

URL:http://www.suzutec.co.jp

E-mail:info@suzutec.co.jp

お気軽にご相談ください。

2024年12月作成 HAKDS010124-7373-1